

デジタル印刷機

RICOH DD 8450P/8450FLP

Digital Duplicator

RICOH
imagine. change.



Speedy

135
枚/分

Cost
Performance

Cost
0.15*
円/枚

Print Quality

400
×
400dpi

* 1,000枚プリントした場合の
1枚あたりの単価(リコー調べ)。

両面印刷が、業務を刷新。使い勝手にもこだわりを。

自動両面印刷*により、印刷時の作業工程やそれにかかる負荷、時間を大幅に短縮。
さらにRICOH DDは、両面印刷時の低ランニングコストを追求するとともに、
使いやすさにこだわったデザインも採用しています。

RICOH DD 8450P/DD 8450FLP



* 自動両面印刷機能は、A4・B5サイズのみ対応となります。 ※[写真左]RICOH DD 8450FLP。[写真右]RICOH DD 8450Pにオプションの「テーブル TB7010」と「手動排紙台 タイプD1」を装着したものです。



自動両面印刷*¹による高い生産性と低コスト。
RICOH DDならではの価値で、スマートな運用をかなえます。

Speedy 両面印刷は、1秒間に4ページ。

片面印刷時は毎分135枚、両面印刷時は毎分240ページ(毎分120枚)の高速印刷。自動両面印刷ならではの圧倒的な生産性で、業務をスピーディーに刷新します。

高速両面印刷
240ページ/分

Cost Performance 刷れば刷るほど下がる。

コピー機とは違い、はじめにマスター(版)を作り、それにインキを通して印刷するので、枚数が増えれば増えるほど、用紙1枚あたりのコストが下がります。そのうえRICOH DD 8450シリーズは1枚のマスターで両面印刷が行なえ、さらにコストをカットできます。

10枚印刷時 **6.24**円/枚*²
▼
1,000枚印刷時 **0.15**円/枚*²

Smart Working 両面印刷を自動化し、作業工程を短縮。

片面印刷機で両面印刷をする場合、表面の印刷後に用紙を取り出し、乾燥させ、裏面で用紙をセットする、という工程が必要です。RICOH DD 8450シリーズは、両面印刷を自動化し、作業工程やそれにかかる負荷・時間を大幅に短縮します。

両面印刷の自動化で
効率アップ

*1 自動両面印刷機能は、A4・B5サイズのみ対応となります。

*2 1枚当たりの単価(リコー調べ)。この数値は当社の基準に基づいて算出された標準的な数値です。インキ代は、気温・湿度・印刷用紙など諸条件により変動いたします。

プリンター標準搭載の自動両面印刷スタンダードモデル。

RICOH DD 8450P

- 印刷サイズ：A3判対応
- 解像度 読み取り：600dpi×400dpi
書き込み：400dpi×400dpi
- ネットワーク標準対応(Windows®)

解像度 **400** dpi 印刷サイズ **A3**画像 原稿サイズ **A3**原稿 用紙サイズ **A3**用紙

リトライ給紙 プレスコントロール テープマーカー オプション
ネットワーク セキュリティモード

操作側から用紙補給ができる2段給紙トレイモデル。

RICOH DD 8450FLP

- 印刷サイズ：A3判対応
- 解像度 読み取り：600dpi×400dpi
書き込み：400dpi×400dpi
- ネットワーク標準対応(Windows®)

解像度 **400** dpi 印刷サイズ **A3**画像 原稿サイズ **A3**原稿 用紙サイズ **A3**用紙

リトライ給紙 プレスコントロール テープマーカー オプション
ネットワーク セキュリティモード
フロントローディング

オンリーワンの技術を駆使し、自動両面印刷を実現。

①インキのムダなく、高画質なサテリオマスター

強度を保つ「和紙」とインキが通る孔を開ける「フィルム」の間に、インキを均等に拡散させる高密度の樹脂層をプラスした3層構造のサテリオマスター。和紙の繊維がインキを邪魔しないため、少ないインキで均一性の高いベタ画像を実現しています。

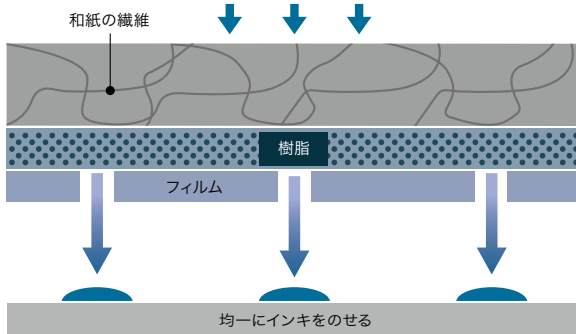

②1本で表・裏両面を製版できるワンドラム両面製版

1本のドラムで表・裏両面分の原稿を製版。これまでのドラムと同じサイズなため、設置スペースも変わりません。

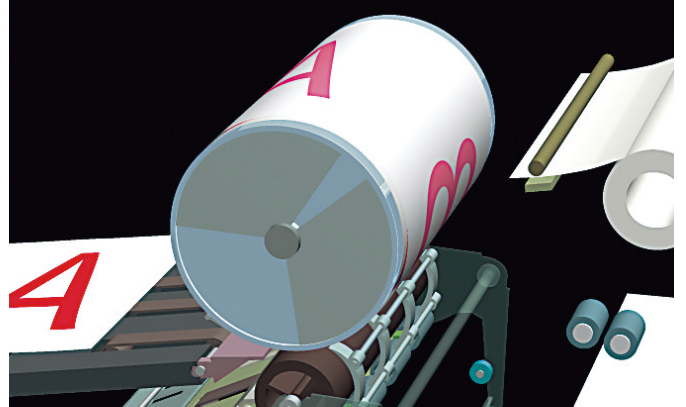

③用紙反転の安定を実現するフリップユニット

片面印刷が終了した用紙を反転させる機能を持つユニット。クランパーにより用紙の先端をくわえ搬送を安定させることで、高速自動両面印刷を可能にします。

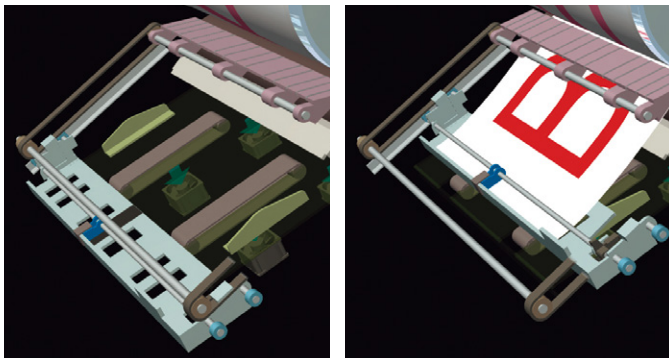

④用紙へのインキ転写を抑制するビーズローラー

ローラー表面に埋め込んだ無数のビーズが超微細の凹凸を形成。インキの付着面を減少させ、通過する用紙へのインキ転写を抑えました。

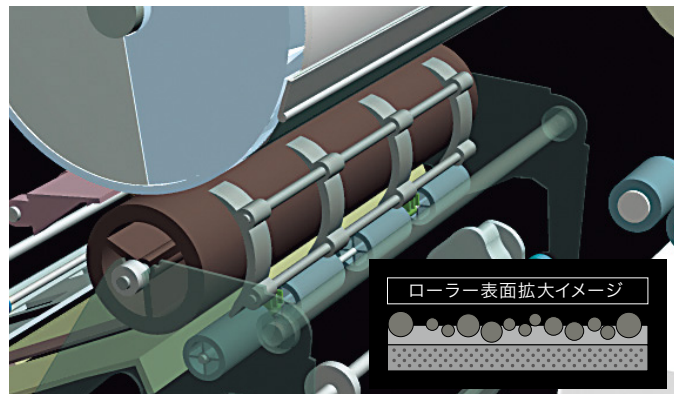

■機構と用紙搬送経路

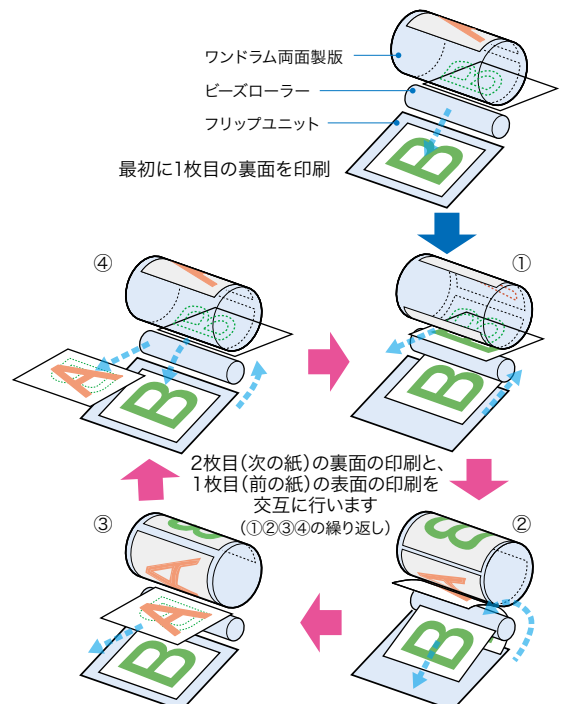
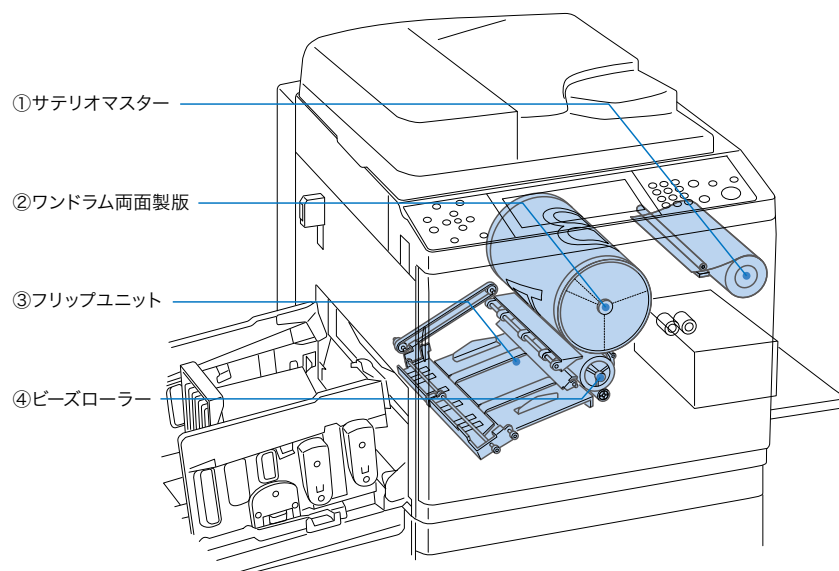

Smart Working

自動両面印刷で、手間や時間を大幅に短縮。快適な作業をこなえます。

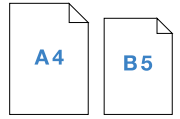

自動両面印刷機能*

* 自動両面印刷機能は、A4・B5サイズのみ対応となります。

片面印刷機で両面印刷をする場合に必要、「表面の印刷後に用紙を取り出し→乾燥させ→裏面で用紙をセットする」という工程をなくし、手間や時間を大幅に短縮します。

■作業工程比較

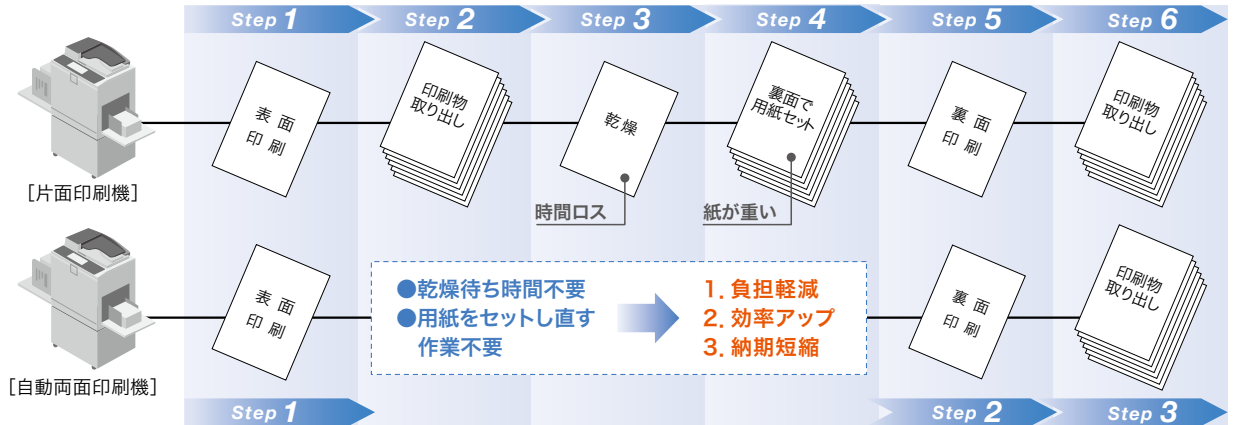

両面印刷が断然スピーディー

1枚のマスターに表・裏の画像を作って(製版して)印刷を行なうため、印刷時の作業工程の負荷や時間を短縮。片面印刷時は135ページ/分、両面印刷時には240ページ/分の高速印刷を実現し、生産性向上に大きく貢献します。

※自動両面印刷機能は、A4・B5サイズのみ対応となります。

仕上がりをすぐにチェック可能

RICOH DD 8450シリーズは表・裏を同時に印刷。最初の試しプリントで、両面印刷の仕上がりの確認も同時に可能です。面付けや原稿のミスも発見しやすく、ムダな工程や時間を短縮できます。

●一般的な印刷機



●RICOH DD 8450シリーズ

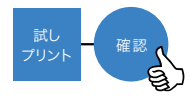

両面印刷時のコストをさらにカット

表と裏、それぞれのマスターとインキが必要な従来の印刷機とは異なり、RICOH DD 8450シリーズなら、1枚分のマスターとインキで両面印刷が行なえます。

※1版分のマスターと排版されるマスターに付着しているインキ(排版インキ)を削減。

●一般的な印刷機

* 表・裏2枚分のマスターとインキが必要。

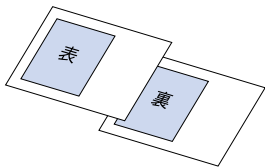

●RICOH DD 8450シリーズ

* 1枚のマスターとインキで両面印刷可能。

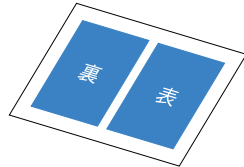

多数ページの面付けが簡単

タッチパネルやドライバー上で、簡単に面付けの設定が可能です。

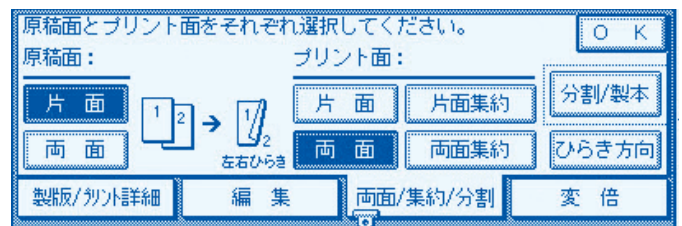

■両面製版機能

●通常両面

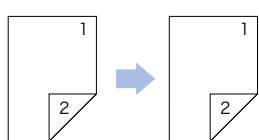

●ミニ本綴じ

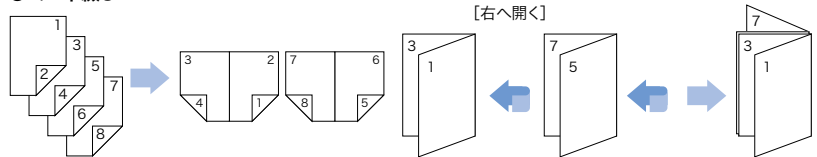

●両面集約

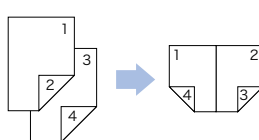

●週刊誌綴じ(オプションのHDD装着時)

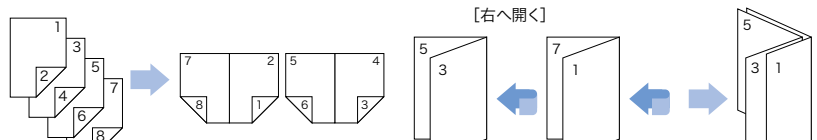

〈こんなドキュメントに便利〉 ●A4(B5)両面チラシ:通常両面 ●社内報・会報:通常両面、複数枚 ●冊子・パンフレット:ミニ本綴じ・週刊誌綴じ

Cost Performance

さまざまなコストを、的確な方法で削減します。

コストパフォーマンスに優れ、印刷スピードも向上

マスター（版）を作るだけで、大量プリントできるRICOH DDシリーズ。それにより50枚の単価は1枚あたり約1.3円、100枚時は約0.7円と、低ランニングコストを実現します。耐刷性能もリコー独自のサテリオマスターにより4,000枚*を達成。さらに両面印刷時は毎分240ページの高速印刷で、大量プリント業務にかかる時間を削減します。

* 当社条件・基準にて測定。画像種類（写真・網点画質等）・用紙種類・設置環境などによって、印刷画像が異なる場合があります。網点再現性・画質均一性を重要視する印刷物は、画像を確認しながら印刷を実施していただき、必要に応じ（耐刷未達でも）マスターの交換をお願いします。
※詳細は、別紙のランニングコスト表をご参照ください。

■一般的な両面印刷

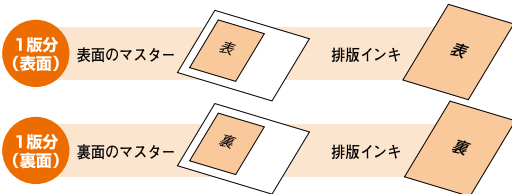

■DD 8450 シリーズでの両面印刷 (A4・B5 サイズの場合)



【片面印刷時のランニングコスト(当社標準測定)】

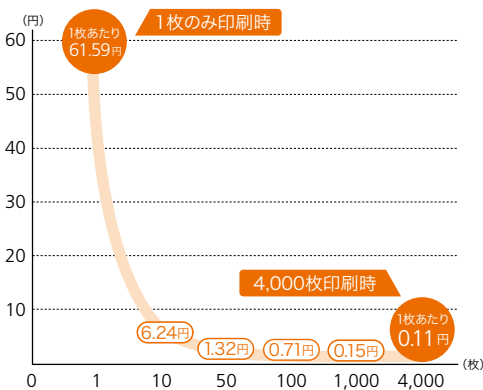

印刷スピード

片面：135枚/分*1
両面：240ページ/分*2
*1 B4以下の場合。
*2 A4・B5の場合。

製版時間

片面：12秒(A4□)
両面：33秒(A4□)

マスターを20%削減【片面印刷時のみ】

A4□以下の用紙に複数原稿をドキュメントフィーダーでプリントする際はもとより、複数ページ文書をプリンター出力する際も、通常の20%のマスターを削減。専用のA4ドラムを装着することなく、さらにランニングコストを抑制できます。



※最終ページはマスターをA3判でカットします。

セットミスによるムダを防ぐ2つの機能

●自動変倍機能*

印刷倍率の設定を用紙指定変倍にしておけば、原稿をセットしただけで用紙のサイズに合わせて自動で拡大/縮小します。

* 印刷倍率を自動変倍に設定時。

●画像回転プリント機能

原稿をセットした方向にかかわらず、用紙のセット方向に合わせて画像を自動的に回転して印刷します。

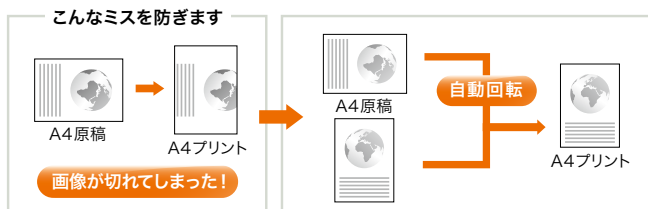

インキ消費量を最大約25%削減

2段階の設定ができる省インキモードを搭載。インキ消費量を通常印刷時の最大約75%にまでセーブでき、大量印刷時のランニングコストをさらに低減できます。

用紙を効率よく活用できる機能

●集約機能

2枚または4枚の原稿を1枚の用紙にまとめてプリントします。

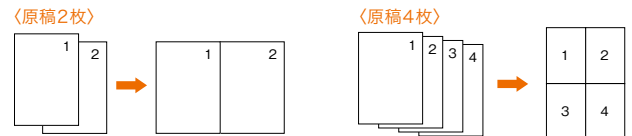

●両面集約機能

4ページの原稿を1枚の用紙の両面にまとめてプリントします。

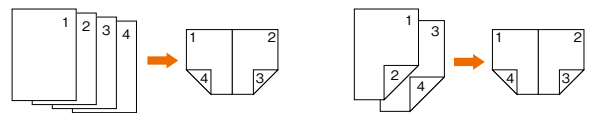

●分割機能

見開きの原稿を1枚の用紙の両面に分割してプリントします。

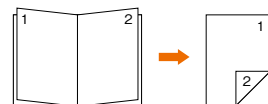

●リピート機能

〈2・4・8・16面リピート〉

1枚の原稿を用紙全体に繰り返しプリントします。2、4、8、16面のリピートが可能です。

※用紙サイズ・用紙方向により限度があります。

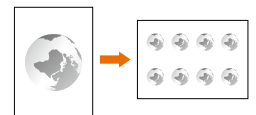

〈カスタムリピート機能〉

不定形サイズの原稿でも、セットした用紙のサイズに合わせて可能な限り繰り返してプリントします。

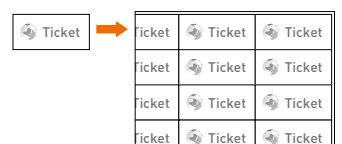

User Friendly

だれもが使いやすく、手間取らない、簡単操作を目指しました。

見やすい大型タッチパネル+1ボタン操作

プリント枚数を指定し、スタートキーを押すだけ。まさにコピー機感覚の1ボタン操作で製版からプリントまでが簡単に可能です。各種設定・操作も、見やすく触りやすい大型液晶タッチパネルで簡単に行なえます。



※写真は特別に操作したもので実際とは異なります。

自動両面原稿送り装置 (ARDF)

ページの順送りが可能な自動両面原稿送り装置を標準装備。両面原稿も自動的に読み込むことができ、簡単にかつ効率よく両面印刷を実現します。



画像位置の調整を電動化

プリント時の画像位置の調整(前後左右)が、操作パネルから0.25mm単位で調整が可能。給紙台上で位置調整を行なう必要がありません。また、排紙台側に位置調整キーと試し印刷キーをまとめて配置することで、位置調整後の確認作業がよりスムーズに行なえるようになりました。



消耗品の交換も、スムーズに

■マスター交換

本体右側のユニットを引き出せば、カンタンに交換可能。



■インキ交換

本体の前カバーを開けてインキホルダーを引き出します。



■使用済みマスター

本体左側から排版ボックスを引き出して捨てられます(100版まで)。



■ドラム交換

多色印刷などで交換する際も持ちやすくセットが容易なドラム。



登録キー設定機能で簡単選択

よく使うキーを登録しておけば、パネル上での機能選択の際に常に上の方に表示されます。

- すこし小さめ ●片面→集約(片面2枚) ●片面→集約(片面4枚)
- 2面リポート ●4面リポート ●8面リポート ●16面リポート
- 片面→両面(片面2枚) ●分割 ●片面→両面集約(片面4枚)

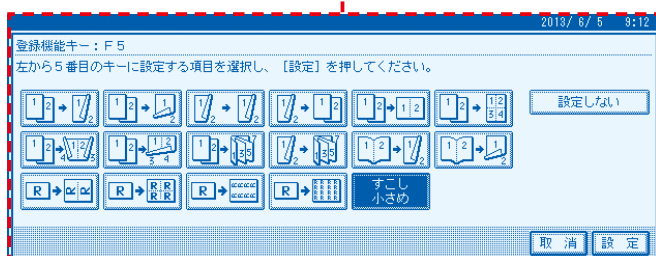
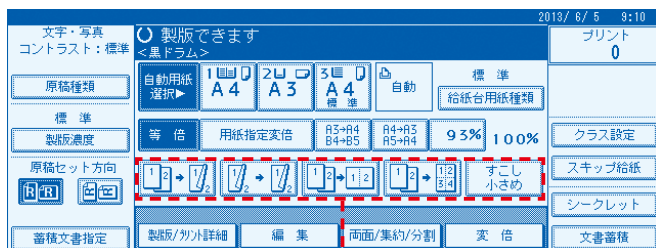

Paper Handling

さまざまな用紙に柔軟に対応。用紙の仕分けも簡単に。

分離パッド切替機構

操作パネルからの用紙種類選択により、標準紙用と厚紙/薄紙/特殊紙用の2種類の分離パッドが自動的に切り替わります。分離圧を変更することで給紙性能を向上。紙詰まりや先端めくれ、重送・連送を軽減し、さまざまな用紙種類に対応します。

※給紙台からの用紙搬送のとき。

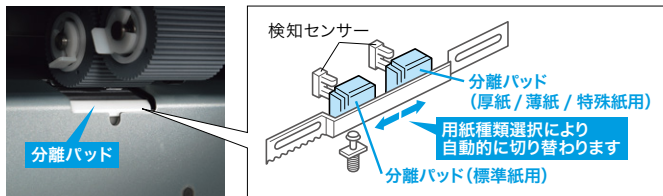

スキップ給紙 [片面印刷時のみ]

複数回ドラムを回転させてから1枚給紙することで、給紙間隔を長くしています。スキップ給紙は2～9回の範囲で設定できます。

リトライ給紙機能

用紙がうまく搬送されない場合に再度給紙動作を行なう「リトライ給紙機能」を搭載。更紙や再生紙のような腰の弱い紙もスムーズに通紙します。

※給紙台からの用紙搬送のとき。

クラス機能

クラスごとに異なる枚数を登録しておくことで、原稿をクラス別に必要な枚数だけプリントすることができます。オプションのテープマーカーを利用すれば、1クラスのプリント終了ごとにテープが入り、より簡単に区分けできます。

■学年・組選択or部門選択

9学年・12クラスまたは108部門の人数を登録可能。

指定クラス/指定学年/全学年/全校家庭数を選択して印刷することができます。

※初期設定で「学年・組選択」と「部門選択」の変更が可能です。

■原稿ごと仕分け

原稿ごとに設定した枚数でプリントします。

※原稿数は30、枚数は9999まで設定できます。

■指定枚数仕分け

1枚の原稿を、クラスごとに設定した枚数でプリントします。

※クラス数は30、枚数は9999まで設定できます。

■クラス

同じ枚数で、設定したクラス数*のプリントをします。

* 設定できるクラス数は99クラスまでです。 ※枚数とクラスの組み合わせは24組まで設定できます。

〈例〉

●学年・組選択

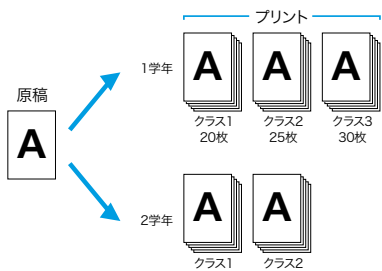

●原稿ごと仕分け

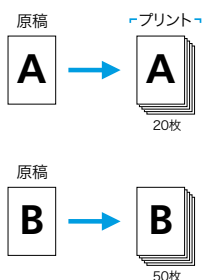

●指定枚数仕分け

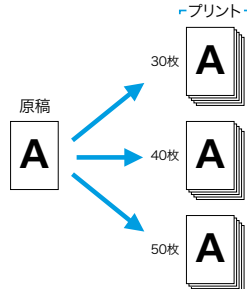

●クラス

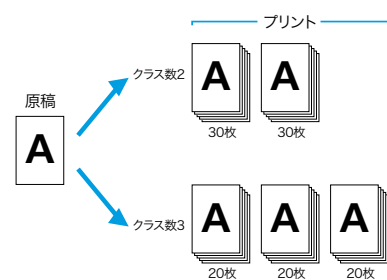

画像編集が簡単にできるメイキャップ機能

原稿の画像を直接加工することなく、サインペンでエリア指定用のシートにエリアを指定するだけで画像編集が可能。エリア内やエリア外の画像に合ったモードで、最適な画像編集ができます。

【エリア内指定】

- 文字：エリア内の文字を文字モードで出力できます。
- 写真：エリア内の写真を写真モードで出力できます。
- 消去：エリア内を消去できます。
- 中抜き：エリア内にある文字を中抜きにできます。
- 全面パターン：エリア内を全面パターンにできます。



【エリア外指定】 ●文字 ●写真 ●消去



Security

時代に即した、高い機密性をしっかりと備えています。

蓄積文書にパスワード設定が可能

オプションのHDDに蓄積された文書を、4桁のパスワードを入力してから印刷。機密文書の不用意な印刷を防ぎます。パスワードを設定した文書にはカギアイコンが表示されます。

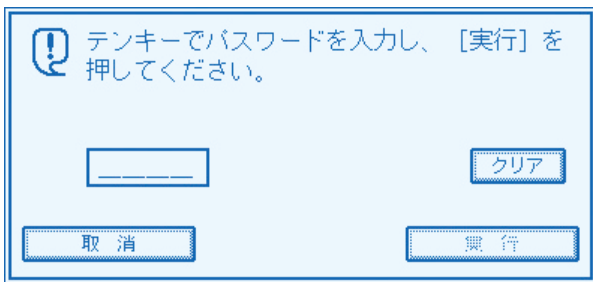
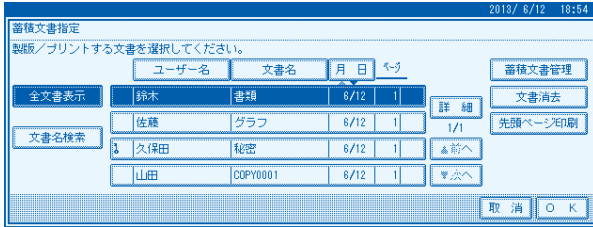

追加プリントを防止するシークレットモード

プリントスタートキーをロックして、追加プリントを防止することもできます。シークレットモード作動時は、ドラムも引き抜くことができません。

安全性を高めるセキュリティモード

初期設定でセキュリティモードをオンにすることにより、追加プリントの防止とドラムロック、さらには排版ボックスを引き出せないようにロックすることが可能です。重要情報の漏えい防止に役立ちます。

■セキュリティモードイメージ

例えば、重要書類を印刷した場合、次に使用する人は追加プリント不可に。さらに、排版やドラムも持ち出せないようにロックできます。

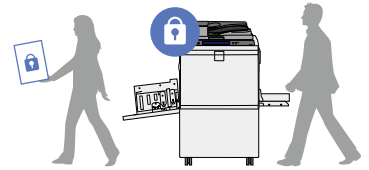

Front Loading

操作側から用紙補給ができるモデルもご用意しています。

操作側から給紙が可能 [DD 8450FLPのみ]

フロントローディングを採用し、操作側から用紙セットができます。給紙トレイ1段目のタンデムトレイには、1,000枚の用紙が2セット収納可能*1。プリント中でも用紙補給を行なうことができます。また、給紙トレイの1段目と2段目に同サイズの用紙をセットすることで、1段目の用紙がなくなった場合、自動的に2段目からの給紙に切り替わるリミットレス給紙を実現。マシンを止めることなく大量プリントができます。さらに、2段給紙トレイ+給紙台を使用すると、最大3,000枚*2の大容量給紙。それぞれにサイズの異なる用紙をセットすれば、プリンター同様にパソコンから送信された用紙サイズに合わせて給紙トレイを自動選択します。

*1 B5ヨコ、A4ヨコがセット可能。 *2 給紙トレイ1(上段)にA4ヨコ、B5ヨコをセット時は最大3,000枚。A3、B4、A4タテ、B5タテをセット時は最大2,000枚。
※排紙台積載量は最大1,000枚。

■1,000枚の用紙が2セット収納可能なタンデムトレイ



■サイズの異なる用紙を3種類までセット可能

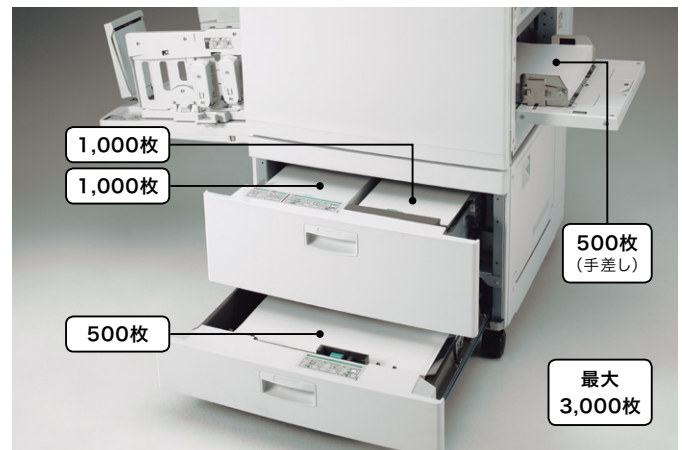

Ecology

環境負荷を抑えるとともに、経済性をも高めています。

環境に配慮した大豆油インキを使用

環境負荷の少ない大豆油を原料の一部に使用したインキをご提供しています。

- Satelio DUO インキ8〈黒〉
- サテリオインキ タイプI〈赤・青・緑〉

優れた標準消費電力量(TEC₂₀₁₈)*

スピーディーな印刷と、優れた標準消費電力量(TEC₂₀₁₈)*を両立しています。

DD 8450P : 1.15kWh

DD 8450FLP : 1.14kWh

* 国際エネルギースタープログラムで定められた測定法による数値。

エコマーク取得

リコーは地球資源・環境の保全を最優先すべきテーマと考え、その製品設計においては、待機時・使用時の省電力化、リサイクルの追求など、省資源・省エネルギー・低廃棄物化に積極的に取り組んでいます。



「国際エネルギースタープログラム」の基準に

地球温暖化などの地球環境問題への対応として、エネルギー効率の高いオフィス用機器の開発・導入を目的としている国際的な省エネルギー制度「国際エネルギースタープログラム」の基準に適合しています。



循環型エコ包装

包装材の環境負荷削減のために、リユースが可能な「循環型エコ包装」*を使用しています。

* ラックの販売はしておりません。また、一部ダンボールでのお届けになる場合があります。

グリーン購入法適合

調達目標と結果の報告を義務付けるグリーン購入法に適合しています。

環境影響化学物質の削減

2006年から規制が開始されたRoHS指令(EU電気電子機器危険物質使用制限指令)により、鉛およびその化合物、6価クロムおよびその化合物、カドミウムおよびその化合物、水銀およびその化合物、PBB、PBDEなどの使用制限基準をはじめ、さまざまな環境影響化学物質を可能なかぎり排除しています。

省エネモード&エコスタート

待機時の消費電力を約5Wに抑える省エネモードと、一定時間経過後もインキのりを自動調整して版や用紙のムダを抑えるエコスタート機能を搭載しています。

電源オフ機能搭載

設定した時間になると電源が自動的に切れる電源オフ機能を搭載。うっかり電源を切り忘れた場合でも安心です。

電炉鋼板によるスクラップ金属材のリサイクル利用

100%鉄スクラップを原料とした「電炉鋼板」を採用しました。持続可能な社会構築に向け、地球から新たに採取する資源を極力減らしていく活動を積極的に進めています。

Service & Support

いざという時に差が出る、安心のサポート体制を構築しています。

安心の保守サービス

リコーの無償保証期間は購入後1年間です。カスタマーエンジニアによる定期点検および訪問修理を無償にて行ないます。2年目以降からは、年間保守契約・随時保守にて対応させていただきます。

フルタイムサービス(オプション)

フルタイムサービスは、年間保守契約のオプションサービスです。年間保守契約の時間帯(月曜日～土曜日 9時～17時対応)に加えて、最大24時間/最大365日までサービス時間帯を拡張することができます。日曜日・祝日の万が一の故障や17時以降の夜間も修理ができるので、冠婚葬祭、学習塾、予備校など夜間に営業されるお客様に適しています。

メニュー		
1	月曜日～土曜日	17:00～21:00* ¹
2	月曜日～土曜日	17:00～翌9:00* ¹
3	日曜日	9:00～17:00* ²
4	月曜日～土曜日 日曜日	17:00～21:00* ² 9:00～21:00* ²
5	月曜日～土曜日 日曜日	17:00～翌9:00* ² 9:00～翌9:00* ²

*1 祝祭日・振替休日・年末年始(12月31日～翌1月3日)は対応しません。
*2 祝祭日・振替休日・年末年始(12月31日～翌1月3日)も日曜日と同様に対応します。
※地域によっては、対応できない場合がありますので、販売担当者へご確認ください。
※通常営業時間帯の年間保守契約を締結したときのみ、フルタイムサービスを契約できます。
※定期点検、定期交換部品の交換作業は原則として通常営業時間帯にて実施します。
※無償保証期間内(購入から1年間)もフルタイムサービスに加入することができます。

■RICOH DD 8450P/DD 8450FLPの主な仕様

		RICOH DD 8450P	RICOH DD 8450FLP
製 版 方 式	全自動デジタル製版		
印 刷 方 式	全自動両面ステンシル印刷		
使 用 原 稿	シート原稿・ブック原稿 (10kg以下)		
原 稿 サ イ ズ	最大A3		
用 紙 サ イ ズ	片 面	最大297mm×432mm(325mm×447mmまで可)、最小70mm×148mm	
	両 面	A4・B5のみ	
印 刷 サ イ ズ	片 面	最大290mm×410mm(A3)	
	両 面	最大290mm×200mm(A4)	
用 紙 種 類	片 面	給紙台：47～209g/m ² (四六判40.5～180kg) 上質紙、中質紙、再生紙、孔版上質紙、更紙、画用紙、はがき、封筒 ^{*1}	給紙台：47～209g/m ² (四六判40.5～180kg) 上質紙、中質紙、再生紙、孔版上質紙、更紙、画用紙、はがき、封筒 ^{*1}
	両 面	給紙トレイ：52～105g/m ² (四六判45～90kg) 上質紙、中質紙、再生紙、孔版上質紙	
給 紙 容 量	1,000枚 [64g/m ² (四六判55kg相当) 上質紙]		給紙台：500枚 [64g/m ² (四六判55kg相当) 上質紙] 給紙トレイ：1段目1,000枚×2 (A4/B5サイズ)、2段目500枚 [64g/m ² (四六判55kg相当) 上質紙]
印 刷 倍 率	等倍・縮小 (93%・87%・82%・71%・61%・50%)・拡大 (115%・122%・141%・200%)・ズーム (50～200%)・用紙指定変倍・独立変倍		
解 像 度	読み取り：600dpi×400dpi 書き込み：400dpi×400dpi		
画 像 モ ー ド	文字・文字/写真・写真・鉛筆・淡色		
製 版 濃 度	標準・うすく・ややこく・こく		
製 版 時 間	片 面	12秒 (A4)・等倍・原稿ガラス使用時	
	両 面	33秒 (A4)・等倍・DFユニット使用時：片面→両面	
印 刷 速 度	片 面	60～135枚/分 (6段可変) 135枚/分は、給紙台使用時、B4サイズ以下	
	両 面	60～120枚/分 (5段可変)	
印 刷 位 置 調 整	片 面	左右 (天地)：電動±15mm 前後：電動±10mm	
	両 面	左右 (天地)：電動±7.5mm 前後：電動±10mm	
イ ン キ 供 給 方 式	全自動 (1,000ml)		
マ ー ス タ ー 給 ・ 排 版 方 式	全自動 (200版/ロール) (排版容量 100版)		
カ ラ ー 印 刷 方 式	ドラム交換方式		
標 準 機 能	両面製版機能 (面付)・マスターカット機能・クラス機能・シークレットモード・省インキモード・省エネモード・プログラムモード (10種類)・スキップ給紙 (片面印刷時のみ)・連続モード・原稿自動周回消去 (DFユニットオープン時)・大型液晶タッチパネル・集約 (2面・4面)・リポート (2面・4面・8面・16面)・カスタム・画像回転・画像合成・メイキャップ (エリア指定シート方式画像編集)・初期設定・プラスコントロール機能・電源オフ機能・セキュリティ機能・センタリング・としる		
オ プ シ ョ ン 機 能	文書蓄積 (HDD装着時)・スタンプ印字機能 (HDD装着時)・両面製版機能：週刊誌綴じ面付 (HDD装着時)・ミニ本綴じ面付 (A3・B4用紙印刷時) (HDD装着時)・仕分け (テープマーカ装着時)		
プ リ ン タ ー 機 能	R A M	128MB	
	対 応 プ ロ ト コ ル	TCP/IP, Net BEUI	
	対 応 O S	標準：Windows® 7/8.1/10、Windows Vista®, Windows Server® 2008/2008 R2/2012/2012 R2/2016 オプション：Mac OS X (10.9以降)	
	イ ン タ ー フ ェ ー ス	USB 2.0、イーサネット (100BASE-TX/10BASE-T)	
ペ ー ジ 記 述 言 語	標準：RPCS オプション：PostScript® 3		
電 源	AC100V 50/60Hz 4.4A		AC100V 50/60Hz 4.9A
消 費 電 力	最大425W (省エネモード時 約5W)		最大470W (省エネモード時 約5W)
大 き さ	給紙台・排紙台使用時：1,420mm (W)×730mm (D)×1,105mm (H) ^{*2}		給紙台・排紙台使用時：1,410mm (W)×730mm (D)×1,105mm (H) ^{*3} 給紙台・排紙台収納時：750mm (W)×730mm (D)×1,105mm (H) テーブルのみ：610mm (W)×600mm (D)×450mm (H)
	給紙台・排紙台収納時：750mm (W)×730mm (D)×1,105mm (H)		
質 量	142.5kg ^{*2} (本体122kg)		181.5kg ^{*3} (本体124kg)

*1 封筒によっては使用できないものもありますので事前にご確認ください。 *2 オプションの自動排紙台 タイプ D1、テーブル TB7010装着時。 *3 給紙テーブル、自動排紙台含む。

■消耗品

品 名	備 考
Satelio DUO マスター 8 (A3)	DD 8450シリーズ、Satelio DUOシリーズ共通マスター (200版/ロール、2ロール/ケース)
Satelio DUO インキ 8 (黒)	DD 8450シリーズ、Satelio DUOシリーズ共通インキ (1,000ml/個) 大豆油を原料の一部に使用した環境負荷の少ないインキ
サテリオインキ タイプI (赤・青・緑)	DD 8450シリーズ、DD 6650P、Satelio DUOシリーズ共通インキ (1,000ml/個) 大豆油を原料の一部に使用した環境負荷の少ないインキ
デジタル印刷機用 Ink Type VII (茶、グレー、黄、紫、黒、青、緑、赤、金、深緑、紅梅)	DD 8450シリーズ、DD 6650P、Satelio DUOシリーズ共通インキ (1,000ml/個)
CMカラーインキ タイプII	DD 8450シリーズ、DD 6650P、Satelio DUOシリーズ共通50色インキ (1,000ml/個、注文は6個単位)



*印刷のため実際の色とは若干異なります。

※万が一、オプションのハードディスクに不具合が発生した場合、蓄積されたデータが消失することがあります。データの消失による直接、間接の損害については、当社は一切その責任を負いませんので、あらかじめご了承ください。 ※オプションのクラウドラムは1色につき1ユニットが必要です。 ※コート紙、上質紙、はがき等のインキ吸収性の悪い紙ではうら汚れが発生します。 ※原稿の先端から6mmは印刷できませんので、余白のある側を左にセットしてください。 ※製品の仕様、外観は改良のため変更している場合がありますので販売担当者に確認ください。 ※製品およびカラーサンプルの色は印刷のため実際とは若干異なる場合があります。 ※このカタログに記載の画像サンプルは機能説明のために作成したもので実際とは異なります。 ※このカタログに掲載されている製品は国内仕様のため海外では使用できません。 ※Microsoft、Windows、Windows Vista、Windows Serverは、米国Microsoft Corporationの米国およびその他の国における登録商標または商標です。 ※このカタログに記載の会社名および製品名は会社の商標または登録商標です。 ※Windowsの正式名称はMicrosoft Windows Operating Systemです。 ※Adobe、PostScriptおよびPostScript3は、Adobe Systems Incorporated (アドビ システムズ社) の米国ならびその他の国における登録商標または商標です。 ※Macintosh、Mac OSはApple Inc. の商標です。 ※このカタログに記載の搬入設置指針は標準的な作業の参考価格です。 ※お客様のご要望による機械の移動は有償となります。 ※保守サービスのために必要な補修用性能部品の最低保有期間は本機製造中止後7年間です。 ※詳しい性能・仕様・制約条件などについては販売担当にご確認ください。 ※印刷機の機構上、印刷位置が完全に合わない場合があります。 ※他機種でご使用されていた共通のオプションは、本機に装着できない場合があります。

ご注意

- ① 国内外で流通する紙幣・貨幣・政府発行の印紙・証券類、未使用の郵便切手・郵便ハガキなどをコピーすることは、法律で禁止されています。
 - ② 著作物の全部または一部につき、著作権者の許諾なく複製転写をなす事は著作権法上著作権が制限される場合を除き、禁じられています。ご注意ください。
- この印刷物に掲載の全商品の価格および料金には、消費税は含まれておりません。ご購入の際は消費税を別途申し受けますので、ご了承ください。

安全にお使いいただくために...

- ご使用前に「使用説明書」をよくお読みの上、正しくお使いください。
- 表示された正しい電源・電圧でお使いください。
- 水、湿気、湯気、ほこり、油煙等の多い場所での使用や設置はしないでください。
- アース接続を行なってください。故障や漏電の場合、感電するおそれがあります。



株式会社 リコー
東京都大田区中馬込1-3-6 〒143-8555

<http://www.ricoh.co.jp/>

リコー製品に関するお問い合わせは下記のダイヤルで承っております。

リコーテクニカルコールセンター **0120-892-111**

- 受付時間：平日 (月～金) 9時～17時 (祝祭日、弊社休業日を除く)
- ※お問い合わせの内容は対応状況の確認と対応品質の向上のため、録音・記録をさせていただきます。
- ※受付時間を含め、記載のサービス内容は予告なく変更になる場合があります。あらかじめご了承ください。
- <http://www.ricoh.co.jp/contact/>
- リコーにご提供いただいたお客様の個人情報の取り扱い方針については、当社ホームページでご確認いただけます。

地球環境保護のために、このカタログには植物油インキを使用しています。

●お問い合わせ・ご用命は...

RICOH DD 8450P / DD 8450FLP 価格表

●本体 (消費税別)

商品名	品種コード	標準価格	搬入設置指導料	備考
RICOH DD 8450P	240238	1,860,000円*1	30,000円	A3判対応・400dpi・両面機能・プリンター機能搭載
RICOH DD 8450FLP	240239	2,150,000円*2	30,000円	A3判対応・400dpi・両面機能・プリンター機能搭載・フロントローディングモデル

*1 標準価格には、テーブル、排紙台は含まれておりません。(ドキュメントフィーダーは標準装備) *2 標準価格には、ドキュメントフィーダー、給紙テーブル、自動排紙台が含まれています。

●基本モデル構成 (消費税別)

商品名	本体	テーブル	排紙台		組み合わせ価格	搬入設置指導料*
	RICOH DD 8450P	テーブル TB7010	手動排紙台 タイプD1	自動排紙台 タイプD1		
品種コード	240238	240235	240236	240237		
RICOH DD 8450P基本モデル	●	●	●		1,949,000円	30,000円
	●	●		●	1,982,000円	30,000円

*手動排紙台 タイプD1または自動排紙台 タイプD1のどちらかをお選びください。 *商品関連同梱ソフトの設置指導料は含まれません。

商品名	本体		価格	搬入設置指導料
	品種コード	RICOH DD 8450FLP		
RICOH DD 8450FLP基本モデル		240239	2,150,000円	30,000円

*給紙テーブルと自動排紙台は本体に付属しております。

●外部オプション (消費税別)

商品名	品種コード	標準価格	設置調整料		備考	対応機種		
			A料金	B料金		RICOH DD 8450P	RICOH DD 8450FLP	
テーブル	テーブル TB7010	240235	52,000円	—	RICOH DD 6650Pと共通テーブル。	●	—	
排紙台	手動排紙台 タイプD1	240236	37,000円	—	大量に出力した場合でもプリントが整然と揃い、紙揃え用のプレートも備えた排紙台です。折り畳み可能。	●*	—	
	自動排紙台 タイプD1	240237	70,000円	6,300円	1,600円	排紙ガイドの設定をプリントする用紙サイズに合わせて自動的に実行します。折り畳み可能。	●*	—
ドラム	Satelio DUOカラードラム 8<A3>	240189	138,000円	—	RICOH DD 8450シリーズ、Satelio DUO8シリーズ共通カラードラム。	●	●	
テープマーカ	テープマーカ タイプ20	250332	30,000円	6,400円	1,700円	プリントの区分けが自動的にこなえます。	●	●
DF用ハンドル	imagoドキュメントフィーダーハンドルタイプ30	315458	17,000円	—	ドキュメントフィーダーを閉じる際に補助するためのハンドルです。	●	●	

*A料金とは、1訪問につきオプションを1つ取り付ける時の料金です。同時に2つ以上取り付ける場合は、2目からはB料金となります。 *手動排紙台 タイプD1または自動排紙台 タイプD1のどちらかをお選びください。

●内部オプション (消費税別)

商品名	品種コード	標準価格	設置調整料		備考	対応機種		
			A料金	B料金		RICOH DD 8450P	RICOH DD 8450FLP	
本体用	重送検知ユニット タイプ1	251025	50,000円	7,100円	2,400円	一度に複数の用紙が送られた場合、印刷をストップアラームを表示します。	●	●
プリンター用	PS3モジュール タイプ2	240150	80,000円	6,300円	1,600円	Adobe®社のPostScript®3による出力が可能。	●	●
	拡張HDD タイプ1	240122	80,000円	6,300円	1,600円	文書蓄積、スタンプ印字機能、PostScriptフォントのダウンロードが可能。	●	●
	SDRAMモジュールⅢ 128MB	307867	40,000円	6,300円	1,600円	128MB増設メモリーモジュール	●	●
	SDRAMモジュールⅢ 256MB	307868	70,000円	6,300円	1,600円	256MB増設メモリーモジュール	●	●

*A料金とは、1訪問につきオプションを1つ取り付ける時の料金です。同時に2つ以上取り付ける場合は、2目からはB料金となります。

●その他オプション (消費税別)

商品名	品種コード	標準価格	設置指導料		備考	対応機種		
			A料金	B料金		RICOH DD 8450P	RICOH DD 8450FLP	
キーカウンター	リコー キーカウンター(本体)	317132	7,500円	—	プリント使用量を計るカウンター。装着にはリコー キーカウンター受が必要です。	●	●	
	リコー キーカウンター受	317133	5,400円	2,000円	リコー キーカウンター(本体)と同時に使用します。	●	●	
キーカード	リコー プレバイドICカードR/W CB10	315189	265,000円	11,700円	7,000円	プリント使用量を管理する減算式ICカードR/Wです。詳細はCB10の製品情報をご確認ください。	●	●
コインラック	リコー コインラック AD タイプ501	315056	268,000円	9,400円	4,700円	プリントサービスを無人でできるオプションです。10円、50円、100円、500円各硬貨が使用できます。	●	●
	リコー コインラック AD タイプ1001	315057	448,000円	12,500円	7,800円	プリントサービスを無人でできるオプションです。10円、50円、100円、500円各硬貨と1000円札が使用できます。	●	●

*A料金とは、1訪問につきオプションを1つ取り付ける時の料金です。同時に2つ以上取り付ける場合は、2目からはB料金となります。

〈消耗品〉 (消費税別)

商品名	品種コード	標準価格	備考	対応機種		
				RICOH DD 8450P	RICOH DD 8450FLP	
マスター	Satelio DUO マスター 8(A3)	613727	19,200円	RICOH DD 8450シリーズ、Satelio DUOシリーズ共通マスター(200版/ロール、2ロール/ケース)	●	●
インキ	Satelio DUO インキ 8<黒>	613728	3,000円	RICOH DD 8450シリーズ、Satelio DUOシリーズ共通インキ(1,000ml/個) 大豆油を原料の一部に使用した環境負荷の少ないインキです。	●	●
	サテリオインキ タイプI<赤>	613706	各3,000円	RICOH DD 8450シリーズ/DD 6650P、Satelio DUOシリーズ、Satelio A650V/A650/A460シリーズ共通インキ(1,000ml/個)大豆油を原料の一部に使用した環境負荷の少ないインキです。	●	●
	サテリオインキ タイプI<青>	613707				
	サテリオインキ タイプI<緑>	613708				
	デジタル印刷機用 Ink TypeVII<茶>	613709				
	デジタル印刷機用 Ink TypeVII<グレー>	613710	各3,500円	RICOH DD 8450シリーズ/DD 6650P、Satelio DUOシリーズ、Satelio A650V/A650/A460シリーズ共通インキ(1,000ml/個)	●	●
	デジタル印刷機用 Ink TypeVII<黄>	613711				
	デジタル印刷機用 Ink TypeVII<紫>	613712				
	デジタル印刷機用 Ink TypeVII<栗>	613713				
	デジタル印刷機用 Ink TypeVII<紺>	613714				
	デジタル印刷機用 Ink TypeVII<橙>	613715				
	デジタル印刷機用 Ink TypeVII<青緑>	613716				
デジタル印刷機用 Ink TypeVII<藤>	613717					
デジタル印刷機用 Ink TypeVII<金>	613718					
デジタル印刷機用 Ink TypeVII<深緑>	613719					
デジタル印刷機用 Ink TypeVII<紅梅>	613720					
	CMカラーインキ タイプII<50色>*1	613724	各3,800円*1	RICOH DD 8450シリーズ/DD 6650P、Satelio DUOシリーズ、Satelio A650V/A650/A460シリーズ共通50色インキ(1,000ml/個)	●	●
テープ	テープマーカテープ	613386	1,500円	テープマーカ タイプ20用テープ(35m/巻、10巻入り)	●	●

*1 注文は6個単位(1ケース)。受注後4週間での納品が目安です。 *2 注文は6個単位(1ケース)。地域により納品まで時間がかかる場合があります。

ランニングコスト表

(A3ドラム、A3判マスターカット時)

Satelio DUO マスター 8(A3)	: 19,200円 (200版/ロール、2ロール/1ケース)	1版当り	48.00円
Satelio DUO インキ 8(黒)	: 3,000円 (1,000ml/個)	1枚当り	0.09円

〈消耗品代：片面印刷時〉

原稿：A4判 10%画像 印刷：リコー標準条件*1

プリント枚数	マスター代	排版インキ代*2	インキ	合計	単価/枚
1	48.00 円	13.50 円	0.09 円	61.59 円	61.59 円
2			0.18 円	61.68 円	30.84 円
3			0.27 円	61.77 円	20.59 円
4			0.36 円	61.86 円	15.47 円
5			0.45 円	61.95 円	12.39 円
10			0.90 円	62.40 円	6.24 円
15			1.35 円	62.85 円	4.19 円
20			1.80 円	63.30 円	3.17 円
50			4.50 円	66.00 円	1.32 円
100			9.00 円	70.50 円	0.71 円
200			18.00 円	79.50 円	0.40 円
300			27.00 円	88.50 円	0.30 円
500			45.00 円	106.50 円	0.21 円
1000			90.00 円	151.50 円	0.15 円
2000			180.00 円	241.50 円	0.12 円
3000			270.00 円	331.50 円	0.11 円
4000			360.00 円	421.50 円	0.11 円

*1 当社条件・基準にて測定。画像種類(写真・網点画像等)・用紙種類・設置環境などによって、印刷画像が異なる場合があります。網点再現性・画像均一性等を重要視する印刷物は、画像を確認しながら印刷を実施していただき、必要に応じ耐刷(4,000ページ)未達でもマスターの交換をお願いします。 *2 排版マスターに付着しているインキのコストです。 ※上記ランニングコストには用紙代は含まれておりません。 ※上記数値は当社の基準に基づいて算出された標準的な数値です。インキ代は、気温・湿度・印刷用紙など諸条件により変動いたします。 ※マスターの耐刷性能(4000ページ)は当社の測定値であり、すべての用紙、環境において耐刷枚数を保証するものではありません。

〈消耗品代：両面印刷時〉

原稿：A4判 10%画像 印刷：リコー標準条件*1

プリント枚数	マスター代	排版インキ代*2	インキ	合計	単価/枚
1	48.00 円	13.50 円	0.18 円	61.68 円	61.68 円
2			0.36 円	61.86 円	30.93 円
3			0.54 円	62.04 円	20.68 円
4			0.72 円	62.22 円	15.56 円
5			0.90 円	62.40 円	12.48 円
10			1.80 円	63.30 円	6.33 円
15			2.70 円	64.20 円	4.28 円
20			3.60 円	65.10 円	3.26 円
50			9.00 円	70.50 円	1.41 円
100			18.00 円	79.50 円	0.80 円
200			36.00 円	97.50 円	0.49 円
300			54.00 円	115.50 円	0.39 円
500			90.00 円	151.50 円	0.30 円
1000			180.00 円	241.50 円	0.24 円
2000			360.00 円	421.50 円	0.21 円

*1 当社条件・基準にて測定。画像種類(写真・網点画像等)・用紙種類・設置環境などによって、印刷画像が異なる場合があります。網点再現性・画像均一性等を重要視する印刷物は、画像を確認しながら印刷を実施していただき、必要に応じ耐刷(4,000ページ)未達でもマスターの交換をお願いします。 *2 排版マスターに付着しているインキのコストです。 ※上記ランニングコストには用紙代は含まれておりません。 ※上記数値は当社の基準に基づいて算出された標準的な数値です。インキ代は、気温・湿度・印刷用紙など諸条件により変動いたします。 ※マスターの耐刷性能(4000ページ)は当社の測定値であり、すべての用紙、環境において耐刷枚数を保証するものではありません。

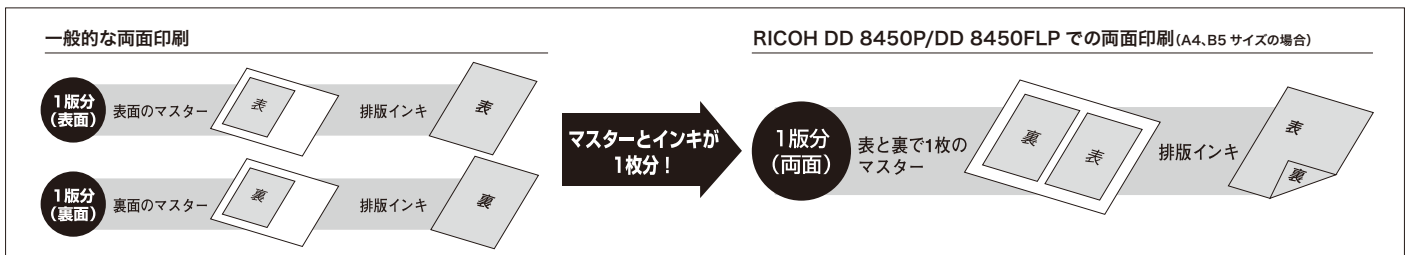

保守料金

リコーの無償保証期間は購入後1年間です。カスタマーエンジニアによる定期点検および訪問修理を無償にて行ないます。2年目以降からは、より快適にお使いいただくために、以下のような保守サービスをご用意しております。

●年間保守契約

(消費税別)

商品名	保守契約料金(1台当り:1年間の料金です)							
	点検2回		点検4回		点検6回		点検12回	
	A	B	A	B	A	B	A	B
RICOH DD 8450P テーブル TB7010 手動排紙台 タイプD1 又は 自動排紙台 タイプD1	63,800円	97,100円	88,800円	122,100円	113,900円	147,100円	188,500円	222,100円
RICOH DD 8450FLP	67,200円	103,400円	93,200円	129,400円	119,200円	155,400円	197,300円	233,800円

※A:故障時の部品代は、別途お客様負担となります。B:故障時の部品代を含みます。

●ドラムの保守料金

(消費税別)

商品名	保守契約料金	
	A	B
Satelio DUOカラードラム 8<A3>	4,700円/本・年	9,000円/本・年

※部品なし・部品込みとも点検回数に関係なく、本体保守料金に上乗せになります。

フルタイムサービス(オプション)

(年額/消費税別)

フルタイムサービスは、年間保守契約のオプションサービスです。年間保守契約の時間帯(月曜日～土曜日 9時～17時対応)に加えて、最大24時間/最大365日までサービス時間帯を拡張することができます。日曜日・祝日の万が一の故障や17時以降の夜間も修理ができるので、冠婚葬祭、学習塾、予備校など夜間に営業されるお客様に適しています。

メニュー		料金
1	月曜日～土曜日 17:00～21:00*1	18,000円
2	月曜日～土曜日 17:00～翌9:00*1	54,000円
3	日曜日 9:00～17:00*2	36,000円
4	月曜日～土曜日 17:00～21:00*2 日曜日 9:00～21:00*2	54,000円
5	月曜日～土曜日 17:00～翌9:00*2 日曜日 9:00～翌9:00*2	90,000円

*1 祝祭日・振替休日・年末年始(12月31日～翌1月3日)は対応しません。
*2 祝祭日・振替休日・年末年始(12月31日～翌1月3日)も日曜日と同様に対応します。
※年間保守契約料金を追加いただけます。※地域によっては、対応できない場合がありますので、販売担当者にご確認ください。
※通常営業時間帯の年間保守契約を締結したときのみ、フルタイムサービスを契約できます。※定期点検、定期交換部品の交換作業は原則として通常営業時間帯にて実施します。※無償保証期間内(購入から1年間)もフルタイムサービスに加入することができます。

●Satelioサービスパック

お客様の日頃のお悩みを、ハードウェアの保守とお電話での相談対応を1つにしたSatelioサービスパックで、すっきり解決します。

(消費税別)

商品名	期間	品種コード	標準価格	対応機種	備考
Satelioサービスパック80 5年パック	納入後5年間 (保証期間+4年)	240198	426,000円	RICOH DD 8450P	マシン本体と同時のご購入に限ります。 (テーブル、排紙台は含みます。)
Satelioサービスパック80 3年パック	納入後3年間 (保証期間+2年)	240199	217,000円		マシン本体と同時のご購入に限ります。 (テーブル、排紙台は含みます。)
Satelioサービスパック80 1年延長パック	延長1年間	240200	107,000円		3年パック専用の延長パックで最長2年間(2回)までとします。
Satelioサービスパック80F 5年パック	納入後5年間 (保証期間+4年)	240201	440,000円	RICOH DD 8450FLP	マシン本体と同時のご購入に限ります。
Satelioサービスパック80F 3年パック	納入後3年間 (保証期間+2年)	240202	225,000円		マシン本体と同時のご購入に限ります。
Satelioサービスパック80F 1年延長パック	延長1年間	240203	110,000円		3年パック専用の延長パックで最長2年間(2回)までとします。
Satelioサービスパック カラードラムタイプ50 5年パック	納入後5年間 (保証期間+4年)	240146	36,000円	Satelio DUO カラードラム 8<A3>	マシン本体とサービスパック80または80Fをご購入のお客様に適用されます。
Satelioサービスパック カラードラムタイプ50 3年パック	納入後3年間 (保証期間+2年)	240147	18,000円		マシン本体とサービスパック80または80Fをご購入のお客様に適用されます。
Satelioサービスパック カラードラムタイプ50 1年延長パック	延長1年間	240148	9,000円		3年パック専用の延長パックで最長2年間(2回)までとします。

●随時保守サービス

お客様の要請に応じて、点検・修理・調整、部品の交換を有償で行なう保守サービスです。

(1)基本料金と技術料金

(消費税別)

基本料金	技術料金	備考
12,000円/訪問	6,000円/30分	片道30kmを超える場合や船舶、航空機を利用する場合は、別途料金を追加。 営業時間外の保守については、販売担当者もしくはカスタマーエンジニアにご相談ください。

(2) 部品は、交換のつど代金を申し受けます。部品価格につきましては、カスタマーエンジニアにご確認ください。

※保守料金の詳しい内容につきましては、販売担当者またはカスタマーエンジニアにご確認ください。

オプション

■手動排紙台 タイプD1

大量に出力した場合でもプリントが整然と揃う、紙揃え用のプレートを用意した排紙台です。

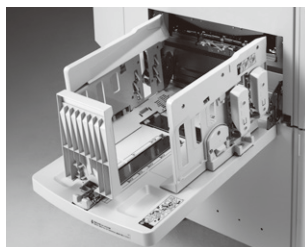

■自動排紙台 タイプD1

手動で行っていた排紙台の排紙ガイドの設定を給紙台上にセットされた用紙サイズに合わせて自動的にを行います。

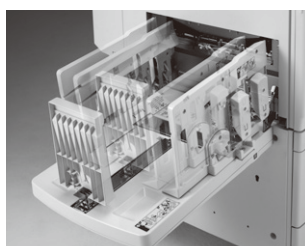

■カラードラム

通常の黒インキに加え、多色刷り用のカラードラムを用意。さらに表現力豊かな資料やチラシなどをプリントできます。またドラム交換はスライド式のため簡単に行なえます。



■テープマーカー

設定した枚数ごとに自動的にテープが入り、区分けできます。

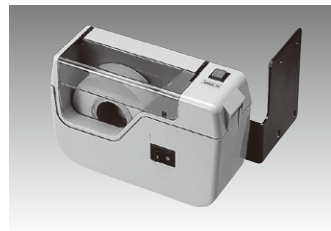

■imago ドキュメントフィーダーハンドル タイプ30

ドキュメントフィーダーを閉じる際に補助するためのハンドルです。



■コインラック

プリントサービスを無人でできるオプションです。10円、50円、100円、500円の各硬貨が使用できます。

※千円札を使用できるものもあります。



■RICOH DD 8450P / RICOH DD 8450FLPの外寸寸法

単位:mm

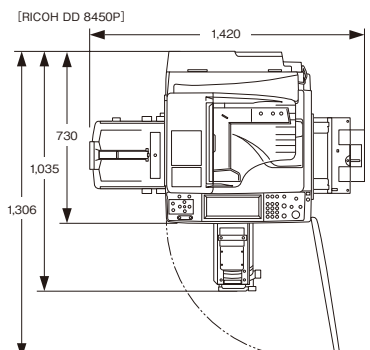
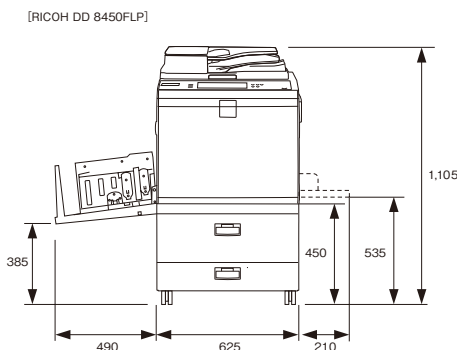
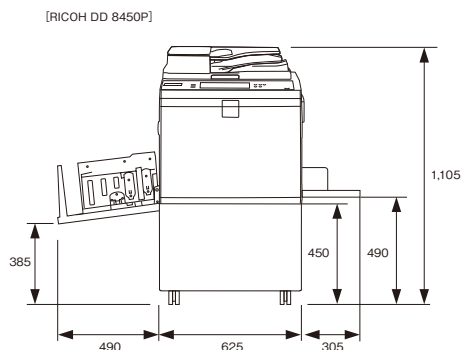

使用済製品 回収料金・処理料金

(消費税別)

区分	本体重量	代表的な製品	回収料金	処理料金
I	~20kg未満	パーソナル複写機・小型ファクシミリ・小型プリンター・パソコン・プロジェクター等	5,000円/台	3,000円/台
II	20kg以上40kg未満	レーザーファクシミリ・レーザープリンター等	9,000円/台	4,000円/台
III	40kg以上100kg未満	中型複写機・カラーレーザープリンター・デジタル印刷機・湿式ジヤソ機等	15,000円/台	8,000円/台
IV	100kg以上140kg未満		20,000円/台	11,000円/台
V	140kg以上300kg未満		33,000円/台	21,000円/台
VI	300kg以上500kg未満	大型複写機 (高速機 / 広幅機 / カラー機)・大型プリンター等	77,000円/台	35,000円/台
VII	500kg以上		125,000円/台	65,000円/台

※対象となる使用済製品はリコーブランド製品です。詳細は営業担当にご確認ください。
※回収料金はお客様からクリーンセンターまでの搬出・運搬料金です。
※処理料金は分別・分解等の料金です。
※ディスプレイ、プリンター、スキャナーはパソコン本体と別料金になります。

※製品の外観・仕様などは、改良のため予告なく変更させていただく場合があります。※この印刷物に記載されている商品は国内仕様のため海外では使用できません。※この印刷物に記載されている商品名は、各社の登録商標もしくは商標です。※詳しい性能・仕様・制約条件等については、販売担当者にご確認ください。

ご注意

- ①国内外で流通する紙幣・貨幣、未使用の郵便切手・郵便ハガキ、政府発行の印紙・証券類などをコピーすることは、法律で禁止されています。
- ②著作権の目的となっている書籍・音楽・絵画・版画・地図・映画・図画・写真などの著作物は、個人的または、家庭内その他、これに準ずる限られた範囲内で使用するためにコピーする以外は禁じられています。



安全にお使いいただくために…

- ご使用前に「使用説明書」をよくお読みの上、正しくお使いください。
- 表示された正しい電源・電圧でお使いください。
- 水、湿気、湯気、ほこり、油煙等の多い場所での使用や設置はしないでください。
- アース接続を行ってください。故障や漏電の場合、感電するおそれがあります。

この印刷物に掲載の全商品の価格および料金には、消費税は含まれておりません。ご購入の際は消費税を別途申し受けますので、ご了承願います。

リコー製品に関するお問い合わせは下記のダイヤルで承っております。

リコーテクニカルコールセンター

0120-892-111

イチイチ

●受付時間: 平日(月~金) 9時~17時 (祝祭日、弊社休業日を除く)

※お問い合わせの内容は対応状況の確認と対応品質の向上のため、録音・記録をさせていただきます。

※受付時間を含め、記載のサービス内容は予告無く変更になる場合があります。あらかじめご了承ください。

<http://www.ricoh.co.jp/contact/>

■リコーにご提供いただいたお客様の個人情報の取り扱い方針については、当社ホームページでご確認いただけます。

このカタログの記載内容は、2021年4月現在のものです。

株式会社リコー

東京都大田区中馬込1-3-6 〒143-8555