

第1章 部品の確認と各部の名称

1.1 装置と部品の確認

1.1.1 プリンター本体

次のものがすべてそろっていることを確認してください。

プリンター (ID# 5577-W02)

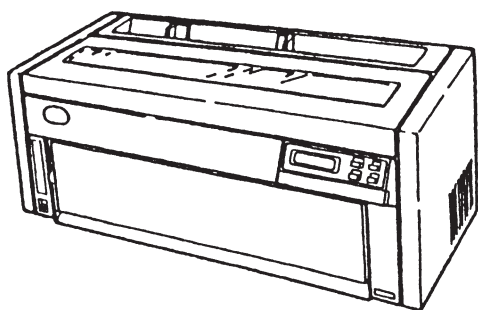

電源コード (ID# 38F7672)

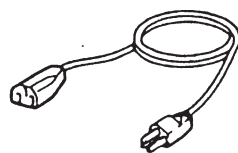

インク・リボン・カートリッジ (ID# 07G2972)

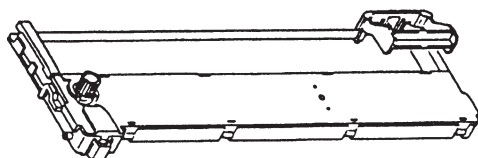

ガイド・プレート
(ID# 23F2362)

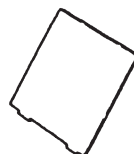

印字テスト用単票用紙 (A4サイズ 10枚)

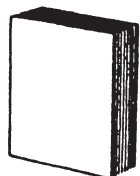

プリンター・ドライバー
ディスク (ID# 07K7152)

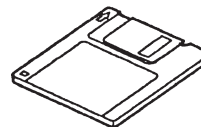

防音カバー (ID# 06G5712)



クイック・ガイド
(SA88-0221)

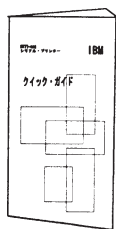

サービス・サマリー
(SY88-0529)

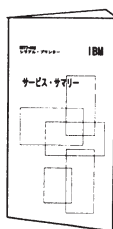

部品の不足および輸送による損傷がある場合、お買い求めの販売店までご連絡ください。

メモ

- プリンター・ケーブルは別売りです。詳しくは2-20ページの2.1.9、『システム・ユニットへの接続』を参照してください。
- インク・リボン・カートリッジを消耗品としてお求めの際は、B-14ページのB.3、『インク・リボンの規格』を参照してください。

簡単ガイド (設置編)

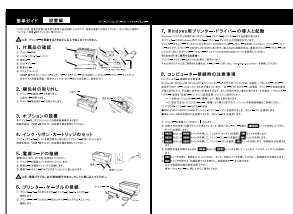

簡単ガイド (印刷編)



設置・操作ガイド (本書)

1.1.2 自動給紙機構（オプション）

以下の部品に損傷がないことを確かめてください。損傷がある場合、お買い求めの販売店までご連絡ください。

自動給紙機構

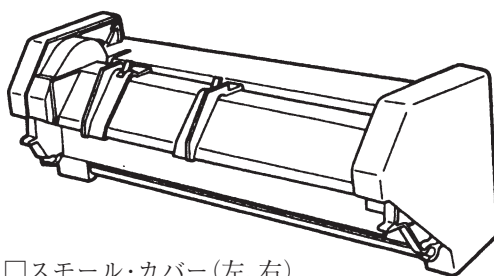

スタッカー・プレート

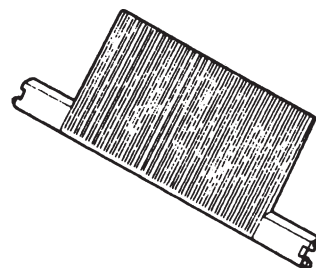

スモール・カバー（左、右）



スモール・カバー（左）



スモールカバー（右）

ホッパー・サポート大（1個）
小（1個）

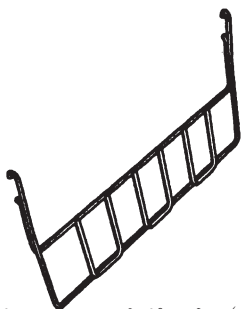

ホッパー・サポート（大）

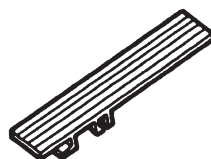

（小）

1.2 各部の名称

1.2.1 プリンター本体

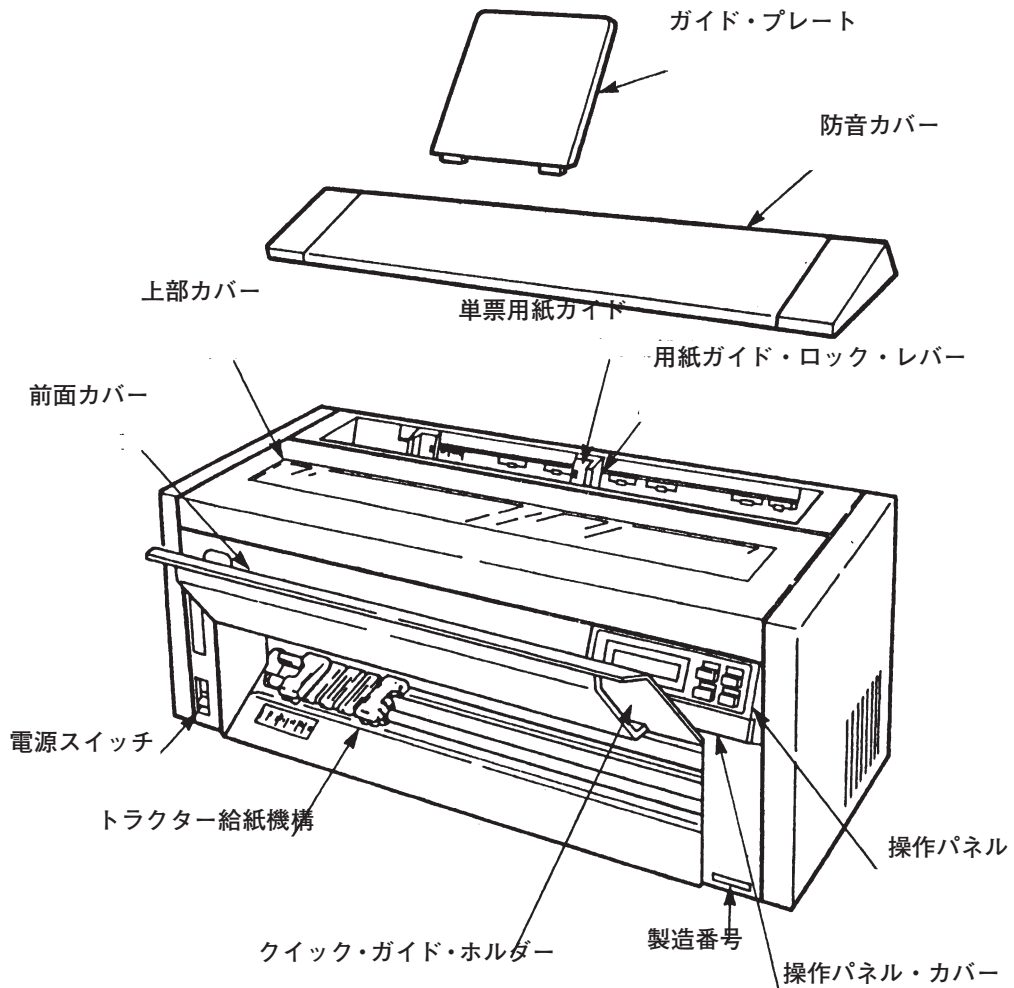

クイック・ガイド・ホルダーについて

クイック・ガイドとサービス・サマリーは、クイック・ガイド・ホルダーにさし込んで保管してください。

1.2.2 自動給紙機構 (オプション)

